

Unser Gerät für Sie! Informationen und technische Daten



Teleskop-AB auf Rädern

T 159 A D+

(1/3) Überblick

Die T 159 A D+ bietet zum einen sehr hohe Geländegängigkeit durch die Geländebereifung sowie Pendelachse, zum anderen gute Flexibilität durch ihren zusätzlichen 1,75m langen Korbarm und den drehbaren Korb. Das Bruttogewicht liegt bei nur 8,2t. Kommen Sie mit weiteren Fragen auf uns zu! Wir beraten Sie gerne!

Das Wichtigste auf einen Blick

15,9m

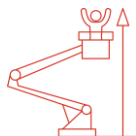

Arbeitshöhe

12,7m

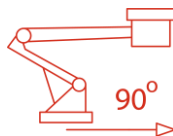

Seitliche Reichweite

250Kg

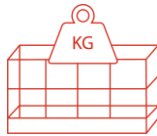

Traglast

Die Vorteile für Sie

- Sehr hohe Geländegängigkeit durch Pendelachse & Diesel-Allrad-Antrieb
- Durch zusätzlichen Korbarm lassen sich kleinere Hindernisse wie Vordächer um bis zu 3m überwinden
- Hohe Mobilität, da das Gerät nicht abgestützt werden muss und bedingt aus der Höhe umgestellt werden kann
- Drehbarer Korb, um Arbeitsbereiche ideal ansteuern zu können

Häufige Anwendungsgebiete

- Industrie
- Baugewerbe
- Handwerk
- Messehalle (offene Bereiche)



Kommen Sie gerne mit weiteren Fragen auf uns zu!
Wir beraten Sie gerne persönlich! Wenn Sie mögen, sogar direkt bei Ihnen vor Ort.

Zentrale Kundenberatung

Baukauer Straße 48
44653 Herne

Telefon: 02323 / 922 300
Telefax: 02323 / 922 30 - 20
Email: beratung@berteit.de













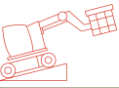





Teleskop-AB auf Rädern

T 159 A D+

(2/3) Technische Daten

Die T 159 A D+ bietet zum einen sehr hohe Geländegängigkeit durch die Geländebereifung sowie Pendelachse, zum anderen gute Flexibilität durch ihren zusätzlichen 1,75m langen Korbarm und den drehbaren Korb. Das Bruttogewicht liegt bei nur 8,2t. Kommen Sie mit weiteren Fragen auf uns zu! Wir beraten Sie gerne!

Technische Daten

	Arbeitshöhe	15,90 m		Leergewicht	8.200 Kg
	Plattformhöhe	13,90 m		Steigfähigkeit	24° / 45%
	Seitliche Reichweite	12,70 m		Zulässige Aufstellneigung	5° / 8,7%
	Länge	7,56 m		Horizontaler Schwenkbereich Mast	360° endlos
	Höhe	1,99 m		Vertikale Korbarmdrehung	130°
	Breite	2,30 m		Horizontale Korbdrehung	2 x 90°
	Bodenfreiheit	mm		Bodendruck	5,36 Kg/cm ²
	Plattformgröße	1,76 x 0,72 m		Zulassungsbereich	Außen
	Zulässige Personen#	2		Antrieb	Diesel-Allrad
	Tragkraft	250 Kg		Bereifung	Gelände

Sonstige technische Ausstattung

- Nutzbar bis Windgeschwindigkeiten von 12,5m/s
- Pendelachse, Allradantrieb mit starkem Diesel Motor und breite Geländebereifung
- Hohe Geländegängigkeit mit Steigfähigkeit bis 45%
- Motor-Start-Stopp vom Korb aus
- Zusätzlicher 1,75m langer Korbarm, mit dem etwa 12,5m hohe Hindernisse (bspw. Vordächer) bis zu etwa 3m übergriffen werden können
- 230V Steckdose im Arbeitskorb mit FI – Schutzschalter
- 120 Liter Diesel-Tank
- 33kw (45PS) Motorleistung
- Intuitive vollproportionale Horizontal-Vertikal-Steuerung
- Senk-, Fahr- und Kippalarm

Andere Kunden fragen zu diesem Gerät oft auch noch folgendes an

- Verkauf von Schutzausrüstung (PSA)
- Schulungen von Mitarbeitern

Alle technischen Details basieren auf Herstellerangaben.

Teleskop-AB auf Rädern

T 159 A D+

(3/3) Technische Zeichnungen

Die T 159 A D+ bietet zum einen sehr hohe Geländegängigkeit durch die Geländebereifung sowie Pendelachse, zum anderen gute Flexibilität durch ihren zusätzlichen 1,75m langen Korbarm und den drehbaren Korb. Das Bruttogewicht liegt bei nur 8,2t. Kommen Sie mit weiteren Fragen auf uns zu! Wir beraten Sie gerne!

Arbeitsbereich von der Seite aus betrachtet

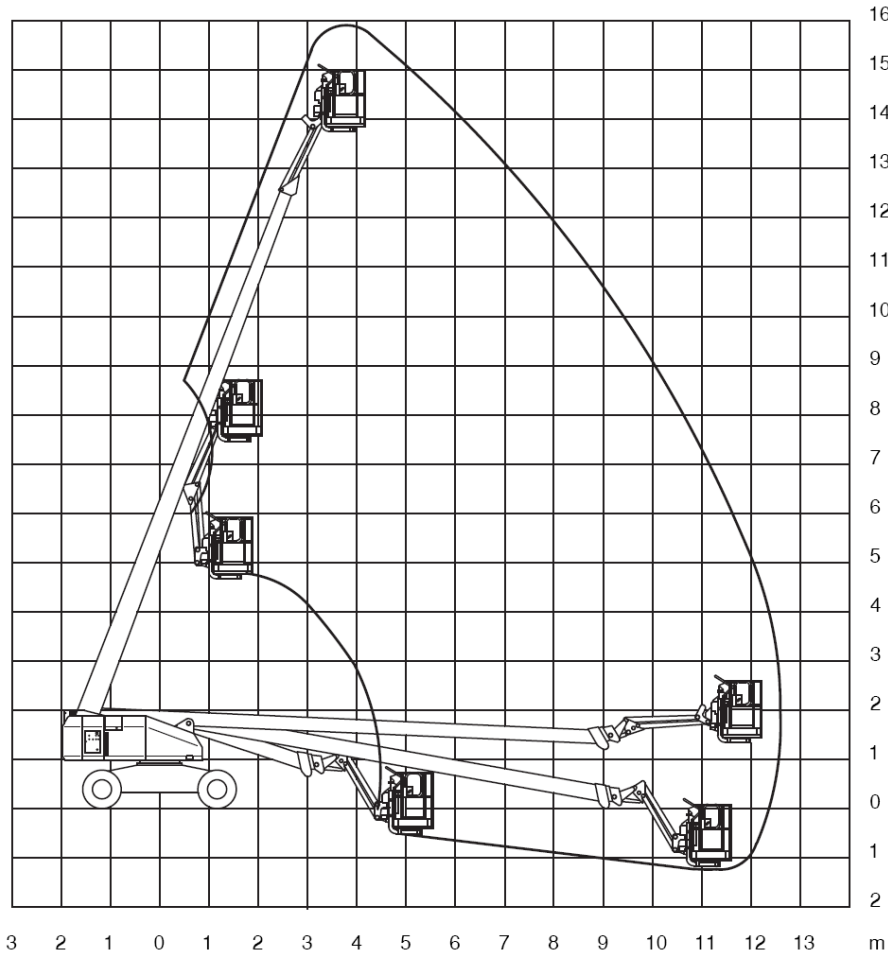

Abmessungen

